

# ○ Reinigungs- und Service-Handbuch *Tchibo* Coffea Compact Kaffeemaschine

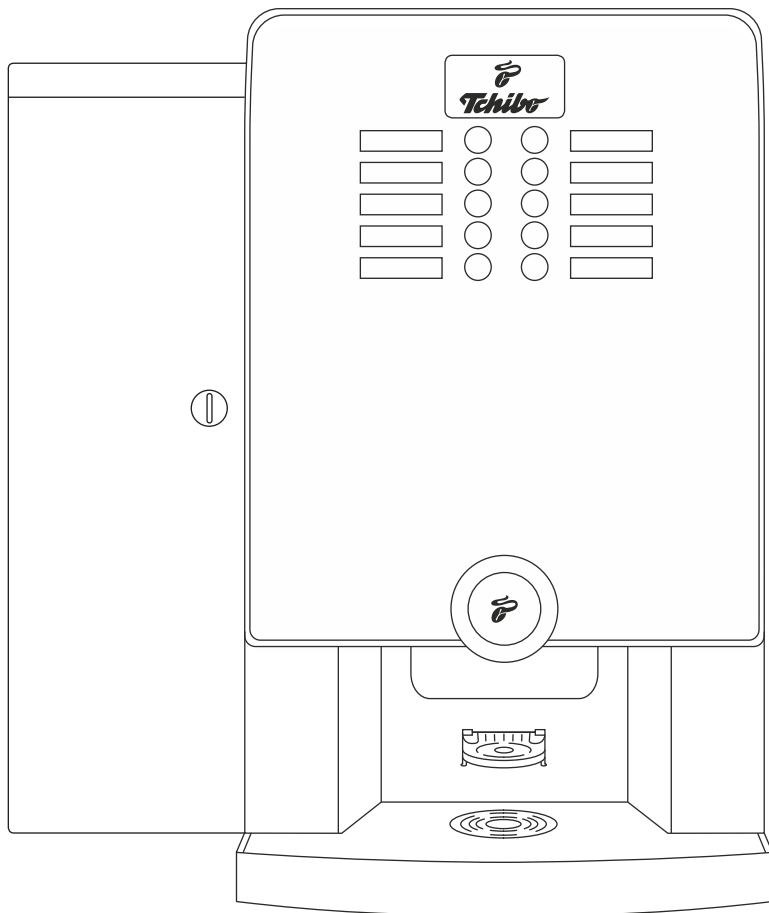

Bitte lesen Sie diese Anleitung sorgfältig durch und folgen Sie den aufgeführten Anweisungen, um eine gute Getränkequalität zu gewährleisten und um Beschädigungen und Verletzungen vorzubeugen. Bitte achten Sie darauf, dass diese Anleitung an eventuell andere Benutzer dieses Gerätes weitergegeben wird und für alle Bediener jederzeit griffbereit zugänglich ist. Dieses Gerät wurde gewissenhaft auf Sicherheit und Funktion kontrolliert und hat das Herstellerwerk in einwandfreiem Zustand verlassen.

**CE** Vor Inbetriebnahme die beiliegenden Sicherheitshinweise sorgfältig durchlesen und beachten!

## Bezeichnung der Bauteile

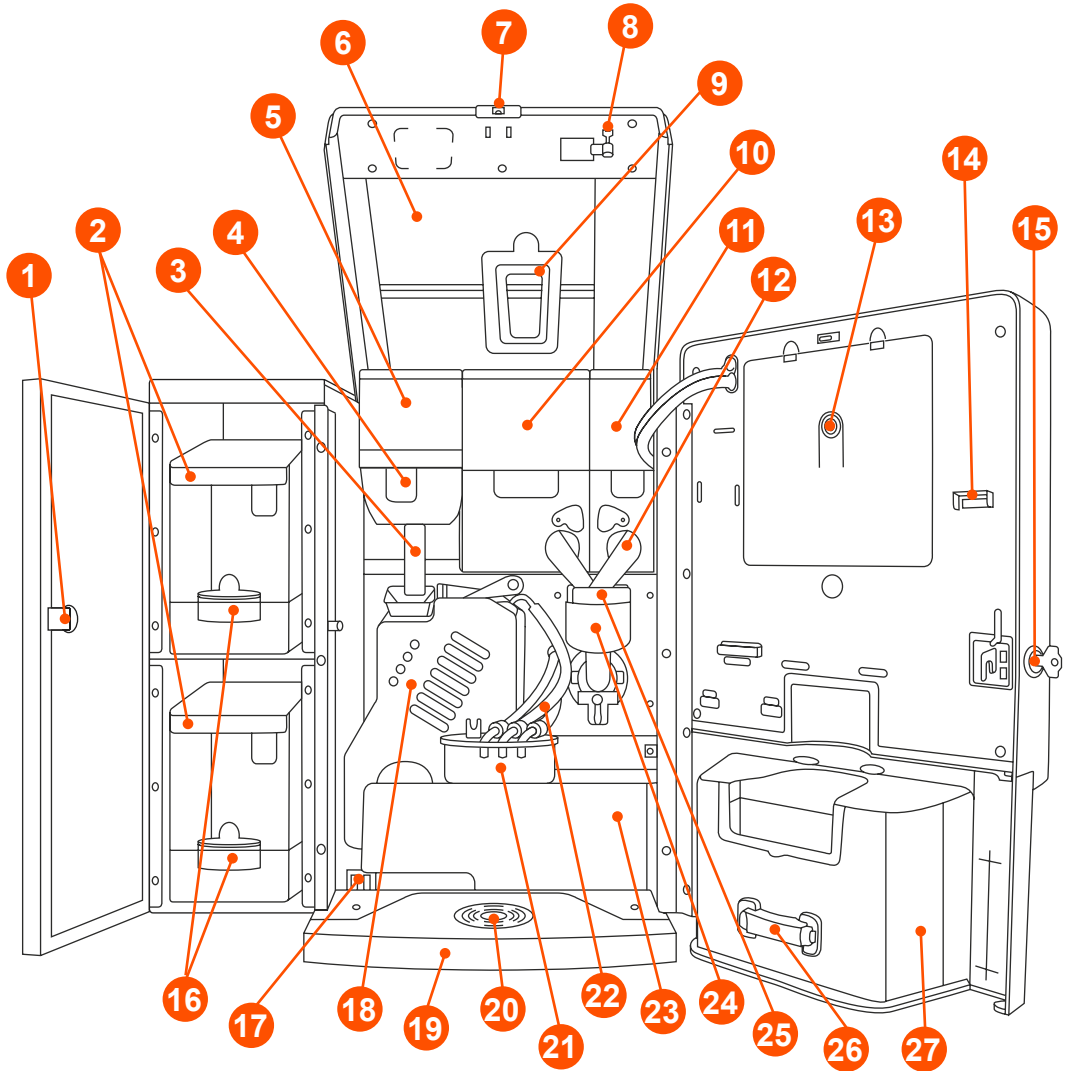

1 = Türschloss Wassertankmodul

2 = Wassertankbehälter

3 = Kaffeemehltrichter

4 = Verschlussriegel Kaffeebohnenbehälter

5 = Kaffeebohnenbehälter

6 = Gerätedeckel klappbar

7 = Türkontaktschalter

8 = Türkontaktschlüssel

9 = Blindklappe

10 = Produktbehälter breit (Topping)

11 = Produktbehälter schmal (Kakao)

12 = Produktrutsche

13 = Servicetaste

14 = Einschub für FlashCard

15 = Türschloss Kaffeemaschine

16 = Wasserfilterkartuschen

17 = Kontakte für „Tropfschale voll“

18 = Kaffeebrüher

19 = Tropfschale

20 = Tropfgitter für Tropfschale

21 = Auslaufhalterung

22 = Auslaufschläuche

23 = Kaffeesatzbehälter

24 = Mischschale

25 = Dampfabsaugkanal

26 = Halterung Tassentisch

27 = Produktausgabe innen

## Bezeichnung der Bauteile

Vorne außen:

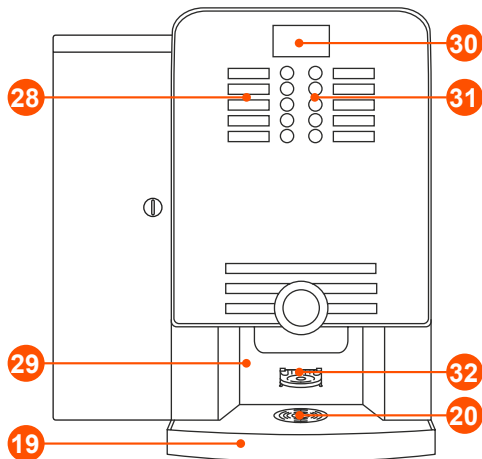

- 28 = Produktbeschilderung
- 29 = Produktausgabebereich
- 30 = Display
- 31 = Wahl tastatur
- 32 = Tassentisch
- 19 = Tropfschale
- 20 = Tropfgitter für Tropfschale

Hinten außen:

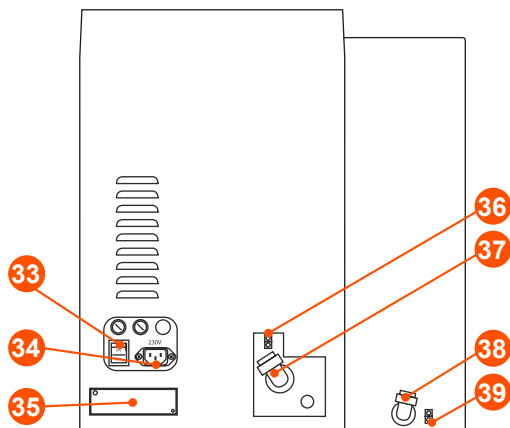

- 33 = Netzschalter (Hauptschalter)
- 34 = Buchse für Netzkabel
- 35 = Abdeckung für Boilerentleerung
- 36 = 24V Anschluss für Wassermodule
- 37 = Wassereingang Einlassventil
- 38 = Anschluss Wasserausgang
- 39 = 24V Anschluss Wassertank

## Auslaufhalterung und Kaffeebrüher

Anordnung der Auslaufschläuche:

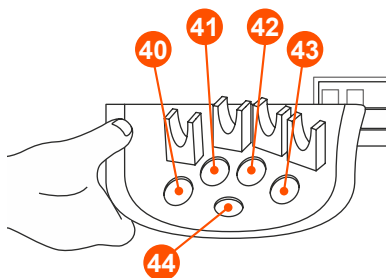

- 40 = nicht belegt
- 41 = Teewasserschlauch
- 42 = Kaffeebrühererschlauch
- 43 = Mischschalenschlauch
- 44 = nicht belegt

Kaffeebrüher:

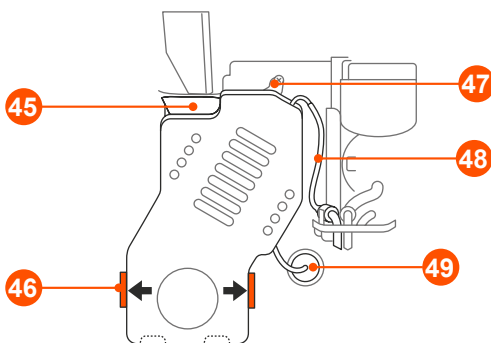

- 45 = Brühertrichter
- 46 = Brüherführung (links und rechts)
- 47 = Brüherverriegelung
- 48 = Brüherauslaufschlauch
- 49 = Brüherzulaufschlauch

# Inhaltsverzeichnis

Kapitel	Thema	Seite
	Bezeichnung der einzelnen Bauteile	2-3
	Erklärung von Zeichen und Symbolen	4
1	Produkte befüllen	5
2	Reinigung täglich	6
3	Reinigung wöchentlich, Brühereinheit mit Tablette	7
4	Reinigung wöchentlich, Mischschale und Ausläufe	8
5	Reinigung monatlich, Kaffeebrüher ausbauen	9
6	Reinigung quartalsweise, Produktbehälter reinigen	10
7	Wasserfilter tauschen	11
8	Zählerstand ablesen	12
9	Meldungen und Hinweise	13

## Erklärung von Zeichen und Symbole in der Anleitung und im Gerät



Dieser Hinweis ist meistens neben dem Typenschild im Gerät und weist auf das aufmerksame durchgelesen des Handbuches vor der Anwendung des Gerätes hin.



Kennzeichnungen mit diesem Strom-Symbol, hier können bei falschen und unwissenden Ausführungen, versehentliche Berührungen mit unter Strom stehenden Komponenten erfolgen.



Kennzeichnungen mit dem Hitze-Symbol, hier können bei falschen und unwissenden Ausführungen, versehentliche Berührungen mit stark erhitzten Komponenten erfolgen.

## Pflege – Übersicht Reinigungsintervalle

Eine Kaffeemaschine verarbeitet Lebensmittel. Kaffeeöle und allgemeine Kaffeerückstände, sowie Milch- und Chocoproducte hinterlassen Rückstände, die entfernt werden müssen. Am besten eignet sich hierzu das in dieser Anleitung beschriebene Reinigungsprogramm, welches vorzugsweise täglich vor dem ersten oder nach dem letzten Bezug aktiviert werden sollte. Die wöchentliche sowie die monatliche Reinigung sehen vor, nachfolgend näher beschriebene Komponenten wie Mischschalen, Brühereinheit usw. zu entnehmen und mittels warmen Wasser durchzuspülen. Eine Reinigungstablette für die Entfernung hartnäckiger Kaffeerückstände in der Brühereinheit bzw. in den Kaffeeflecken hilft, die Lebenszeit Ihrer Kaffeemaschine zu verlängern und sichert Ihnen bestmöglichen Kaffeegenuss. Damit Sie lange Freude an Ihrer Kaffeemaschine haben.

## Pflege - Übersicht Reinigungsintervalle

	Mo	Di	Mi	Do	Fr	Sa <sup>1</sup>	So <sup>1</sup>	
Tägliches Reinigungsprogramm starten	✓	✓	✓	✓	✓	✓	✓	täglich *
Produkte kontrollieren, nach Bedarf befüllen	✓	✓	✓	✓	✓	✓	✓	täglich *
Tropfschale entleeren	✓	✓	✓	✓	✓	✓	✓	täglich *
Kaffeefassbehälter entleeren	✓	✓	✓	✓	✓	✓	✓	täglich *
Brüher Reinigung mit Tablette					✓			wöchentlich <sup>2</sup>
Mischschale und Produktausgabe reinigen					✓			wöchentlich <sup>2</sup>
Kaffeefassbehälter reinigen					✓			wöchentlich <sup>2</sup>
Tropfschale reinigen					✓			wöchentlich <sup>2</sup>
Dampfabsaugkanal reinigen					✓			wöchentlich <sup>2</sup>
Brüher ausbauen und manuell reinigen					jeden 4. Freitag <sup>1</sup>	✓		monatlich <sup>3</sup>
Wassertank ausbauen und reinigen					jeden 8. Freitag <sup>1</sup>	✓		alle 2 Monate
Wasserfilter für Wassertank tauschen					jeden 8. Freitag <sup>1</sup>	✓		alle 2 Monate
Produktbehälter ausbauen und reinigen					jeden 12. Freitag <sup>1</sup>	✓		alle 3 Monate

\* – mindestens 1x täglich oder öfters nach Bedarf

1 – ist Ihr Gerät durchgehend aktiv, so wenden Sie diese Reinigung immer am letzten Tag der Woche an

2 – mindestens 1x wöchentlich oder öfters nach Bedarf

3 – mindestens 1x im Monat oder öfters nach Bedarf

## 1) Produkte befüllen

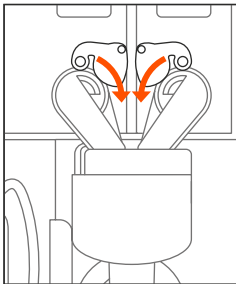

1) **Instantprodukte:** Rote Verschlussriegel vor dem Befüllen durch drehen nach unten schliessen.

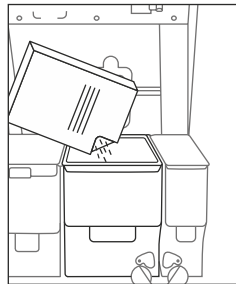

2) Deckel der Instantproduktbehälter öffnen und Produkte nach Etikettierung einfüllen.

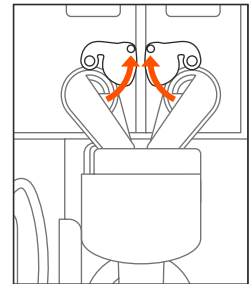

3) Rote Verschlussriegel nach dem Befüllen, durch drehen nach oben wieder öffnen.

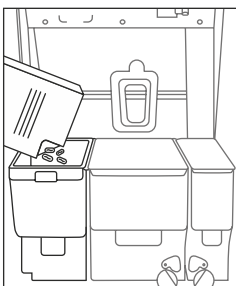

4) **Kaffeebohnen:** Deckel des Kaffeebohnenbehälter **5** öffnen und die Kaffeebohnen befüllen.

## 2) Reinigung täglich

(auch mehrmals täglich, je nach Bedarf)

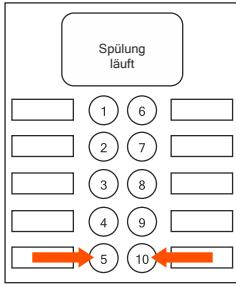

1) Bei geschlossener Türe gleichzeitig die Tasten 5 und 10 drücken. Gefäß unterstellen.

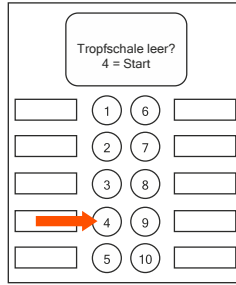

2) **Sicherheitsabfrage 1:** Tropfschale **19** leer und eingesetzt? Wenn ja, Taste 4 drücken.

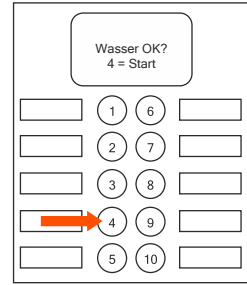

3) **Sicherheitsabfrage 2:** Beide Wassertanks **2** befüllt und eingesetzt? Wenn ja, Taste 4 drücken.

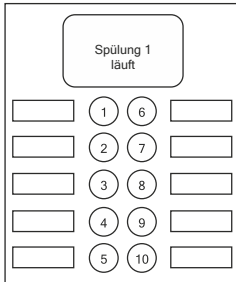

4) Das Reinigungsprogramm startet nun automatisch mit der Spülung 1 für Brüher.

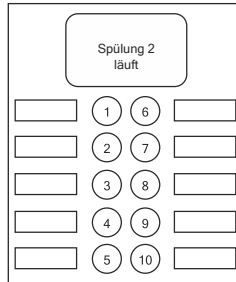

5) Dann Spülung 2 für Mischschale, dann Spülung 3 und Spülung 4 für Teewasser. Es endet automatisch.

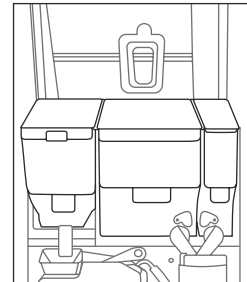

6) Erweitern Sie die Reinigung: Gerätetüre und Deckel öffnen. Überprüfen Sie den Füllstand der Produkte, füllen Sie ggf. nach.

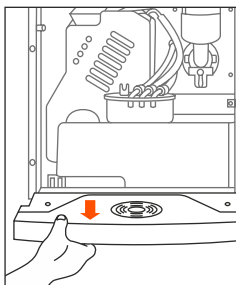

7) Entnehmen und entleeren Sie die Tropfschale, **19** reinigen Sie das Tropfgitter **20** von Innen und außen.

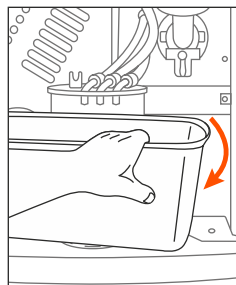

8) Entnehmen und entleeren Sie den Kaffeesatzbehälter. **23** Reinigen Sie den Geräteboden innen. Setzen Sie die Teile wieder ein.

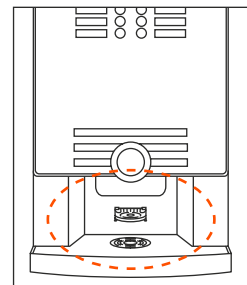

9) Reinigen Sie den Ausgabebereich **29** sowie den Tassentisch. **32** Schließen Sie das Gerät. Das Gerät ist wieder Betriebsbereit.

### 3) Reinigung - wöchentlich – Brühereinigung mit Tablette

Die Reinigung beinhaltet die tägliche Reinigung Nr.1

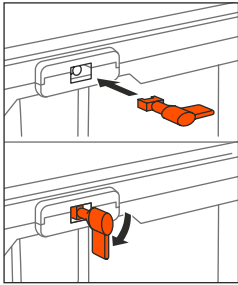

1) Türkontaktschlüssel einstecken und durch 90° Drehung nach unten das Gerät einschalten. Warten bis das Gerät betriebsbereit ist.



2) Anschließend Service-taste 1 x drücken. Im Display erscheint das Service-Menü. **Taste 4** für Spülen drücken.

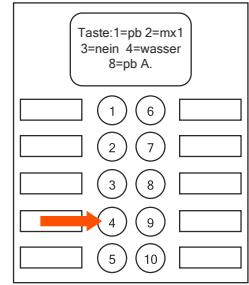

3) Sicherheitsabfrage 1: Tropfschale leer und eingesetzt? Wenn ja, **Taste 4** drücken.

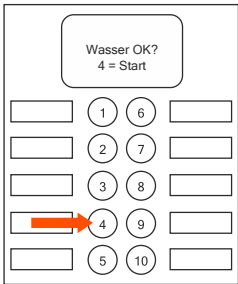

4) Sicherheitsabfrage 2: Wassertank befüllt und eingesetzt? Wenn ja, **Taste 4** drücken.

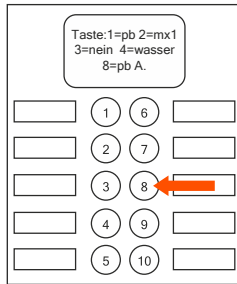

5) Auswahl des Reinigungsprogramms für Brühern = **Taste 8** drücken. Die Spülung wird dann aktiviert.



6) Nach 2 kurzen Spülzyklen werden Sie aufgefordert die Reinigungstablette in den Brühern einzugeben.

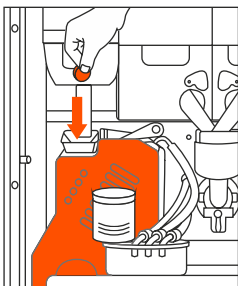

7) Die Reinigungstablette in den Trichter des Kaffeebrühers geben.

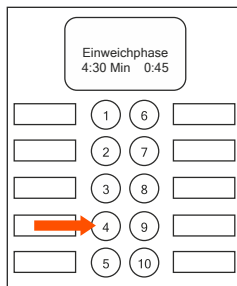

8) Drücken Sie die **Taste 4**. Die Einweichphase der Reinigungstablette startet. Dauer 4:30 Minuten.

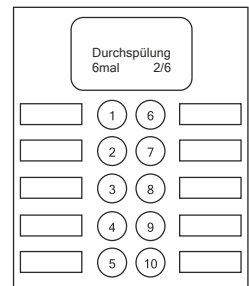

9) Danach wird der Brühern **6x** gespült. Schalten Sie danach das Gerät aus. Das Gerät ist Betriebsbereit.

## 4) Reinigung – wöchentlich – Mischschale und Ausläufe

Diese Reinigung beinhaltet die tägliche Reinigung Nr.2

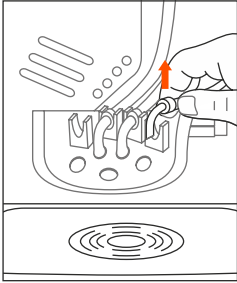

1) Öffnen Sie die Türe, das Gerät ist aus. Entnehmen Sie die Auslaufschläuche aus der Auslaufhalterung **21** indem Sie diese nach oben abziehen.

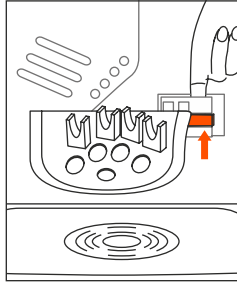

2) Entnehmen Sie die Auslaufhalterung, indem Sie rechts den mittleren Kunststoff-Steg von hinten aus der Metallhalterung drücken.

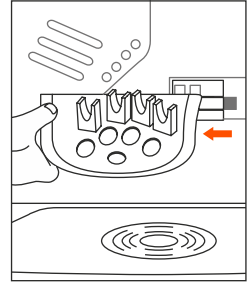

3) Schieben Sie die Auslaufhalterung auf die linke Seite, während Sie den Kunststoff-Steg drücken. Reinigung mit heißem Wasser.

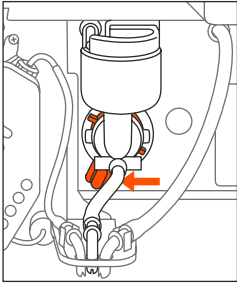

4) Bajonettverschluss der Mischschale **24** (oranjer Hebel) unten nach links drehen.

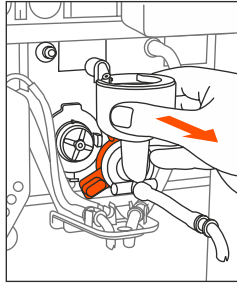

5) Die Mischschale nach vorne abziehen und Schlauch aus der Halterung drücken. Entnehmen Sie den Dampfring von der Mischschale.



6) Warmes Wasser löst die Produktrückstände zuverlässig. Keine rauen Reinigungsschwämme verwenden.

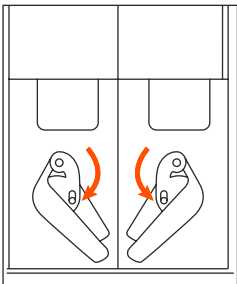

7) Schließen Sie die roten Verschlusskappen und drehen Sie zum entnehmen die Produktrutsche im Uhrzeigersinn.

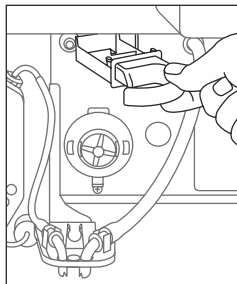

8) Nach Demontage der Mischschale und Produktrutschen den Dampfabsaugkanal entnehmen und reinigen.

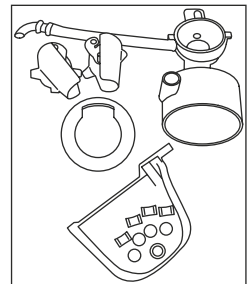

9) Reinigen Sie alle Teile, trocknen Sie diese, es darf keine Feuchtigkeit vorhanden sein. Bauen Sie die Teile in umgekehrter Reihenfolge wieder ein.



## 5) Reinigung – monatlich – Kaffeebrüher ausbauen

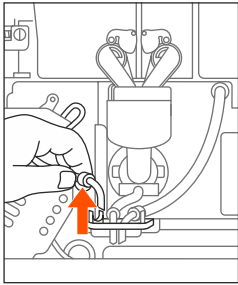

1) Gerät ausschalten, Auslaufschräuche aus Halterung **21** nach oben abziehen.

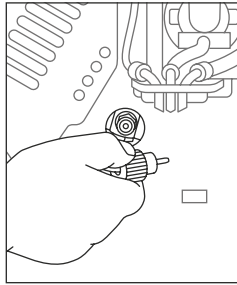

2) Orange Rändelschraube des Brüherzulaufschlauches aufdrehen und Schlauch abziehen.

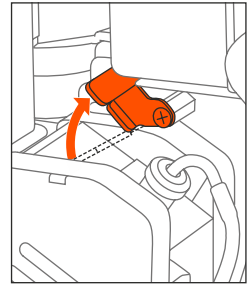

3) Verschlussriegel des Brüherers nach oben drücken. (entsichern)

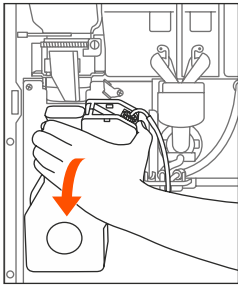

4) Der Brüher **18** ist frei und kann einfach nach vorne entnommen werden.

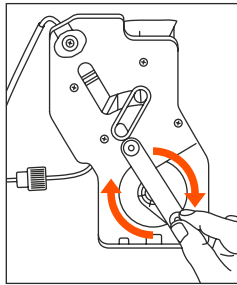

5) Das Reinigen des Brüherers wird durch drehen der Brüherachse im Uhrzeigersinn erleichtert. Drehen bis durch den Trichter das Sieb sichtbar ist.

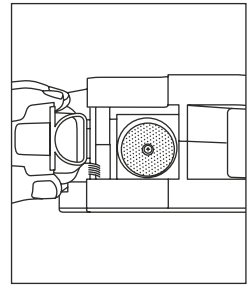

6) Den Trichter aufklappen und Filtereinsätze spülen.

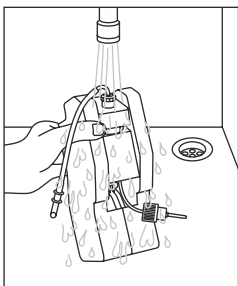

7) Brüher mit warmen Wasser spülen. Trocknen Sie danach den Trichter gut ab.

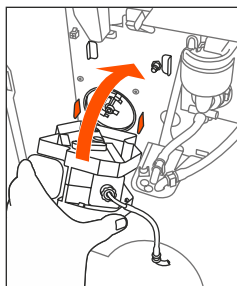

8) Den Brüher auf dem roten Tisch aufsetzen und hochklappen.

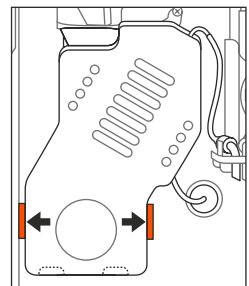

9) Hinweis: Der Brüher muss von den roten Führungen umschlossen sein.

## 6) Reinigung – quartalsweise – Produktbehälter reinigen

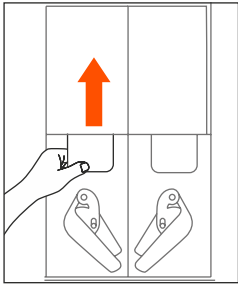

1) **Instantproduktbehälter:** Das Gerät ist aus. Die Türe öffnen, die Produktbehälter entnehmen und entleeren.

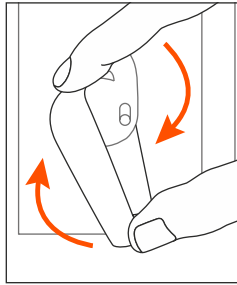

2) **Vorne:** Die Produktrutsche zum entfernen im Uhrzeigersinn drehen und entnehmen.

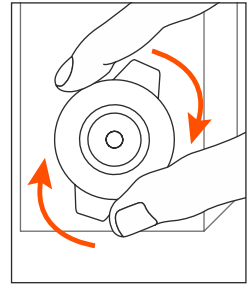

3) **Hinten:** Die Halterung für die Produktspirale im Uhrzeigersinn drehen und entnehmen. Ziehen Sie dann die Produktspirale nach hinten ab.

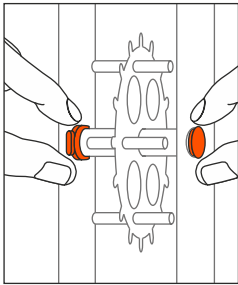

4) **Innen:** Die grauen Halteclips nach oben abziehen, die roten Verschlusskappen nach außen abziehen (links und rechts).

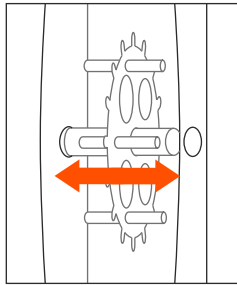

5) **Innen:** Drücken Sie den Produktbehälter nach außen auseinander und entnehmen Sie nach oben das Rührrad.

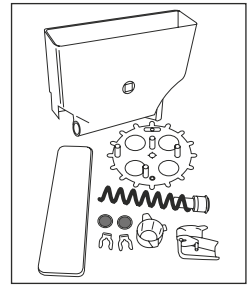

6) Alle Teile des Produktbehälters reinigen und gut trocknen. Es darf keine Restfeuchte vorhanden sein.

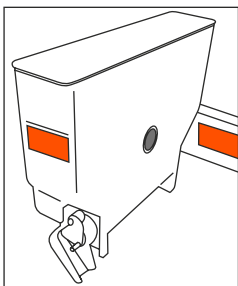

7) Die Behälter in umgekehrter Reihenfolge zusammen bauen und in richtiger Position im Gerät einsetzen.

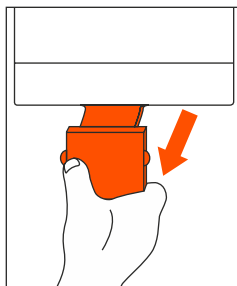

8) **Kaffeebohnenbehälter:** Den Verschlussriegel bis zum Anschlag herausziehen. Behälter entnehmen, entleeren und reinigen.

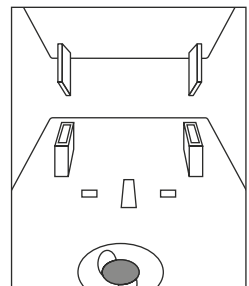

9) Einsetzen des Kaffeebohnenbehälters: Beide Führungen anpassen, nach unten drücken, Verriegelung nach innen drücken.

## 7) Wasserfilter tauschen

(spätestens alle 4 Wochen, nach Kapazitätserschöpfung oder bei Filtertauschanzeige)

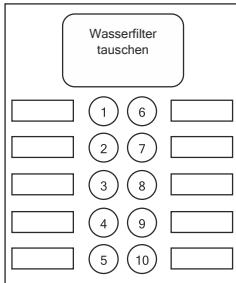

1) Wasserfilter tauschen: spätestens alle 4 Wochen, bei Kapazitätserschöpfung, oder bei Displayanzeige.

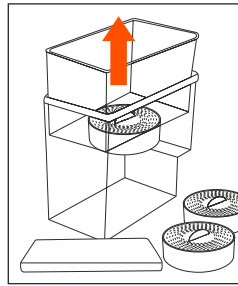

2) Entnehmen Sie beide Wassertanks aus dem Gerät, entleeren Sie diese, entnehmen Sie die verbrauchten Kartuschen.

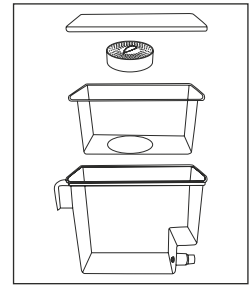

3) Reinigen Sie den Wassertank und den Tankeinsatz. Setzen Sie die neuen Filterkartuschen ein.

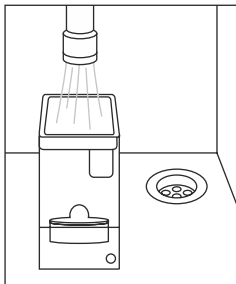

4) Füllen Sie beide Wassertanks mit normalem kaltem Leitungswasser auf.

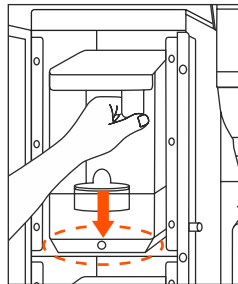

5) Setzen Sie beide Wassertank wieder ein, die Arretierung muss einrasten.

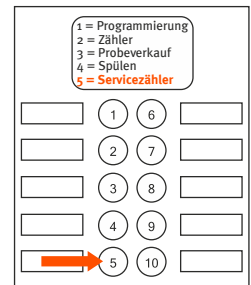

6) Wasserfilter zurücksetzen: Servicetaste **13** drücken, im Programm-Menü die Taste 5 für „Servicezähler“ drücken.

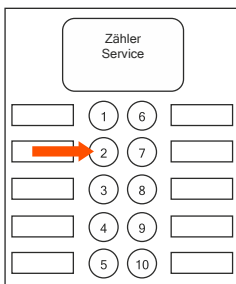

7) Bei Anzeige „Zähler Service“ die Taste 2 drücken bis „Zähler Wasserfilter“ erscheint (Bild 8). Gefäß unterstellen.

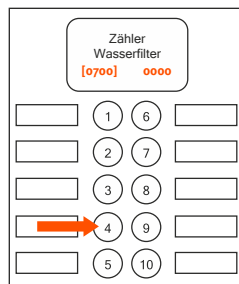

8) Servicetaste **13** drücken, Sicherheitsfrage 1: Tropfschale leer? Taste 4 drücken. Sicherheitsfrage 2: Wasser OK? Taste 4 drücken

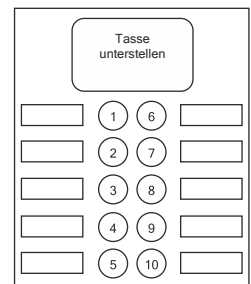

9) Es werden ca. 500ml Wasser gespült. Das Gerät ausschalten und Türe schließen, es ist wieder Betriebsbereit.

## 8) Zählerstand ablesen



1) Drücken sie die Service-taste **13**. Drücken Sie die Taste „2“ für „Zähler alle“.



2) Im Display wird dann im automatischen Ablauf alle Zähler im 5 Sekunden Rhythmus angezeigt.



3) Der erste Zähler ist der Gesamtzähler, dieser beinhaltet alle Abverkäufe des Gerätes.



4) Es folgt dann der Zähler Betrag in Euro.



5) Dann der Zähler für die Probeverkäufe.



6) Nach mehreren Zählern erscheint dann Die Einzelzähler, hier Wahl 1.

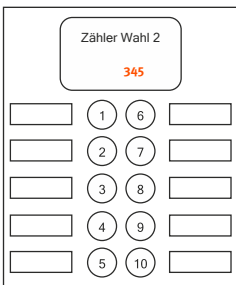

7) Nachfolgend dann der Einzelzähler für Wahl 2 und weiter fortlaufend die nachfolgenden Wahlen.



8) Durch drücken der Service-taste **13** kann dieser automatische Ablauf der Zähler vorzeitig beendet werden.



9) ... oder nachdem alle Zähler durchlaufen sind, ist das Gerät wieder automatisch Betriebsbereit.

## 9) Meldungen und Hinweise

die Sie selbst beheben können

Wasserfilter  
tauschen

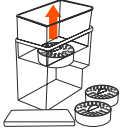

**Wasserfilter tauschen:**  
Die Anzeige erlischt bei Wasserfiltertausch und Zählerrückstellung. **Siehe Wasserfilter tauschen.**

Brüher  
reinigen

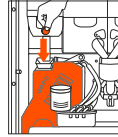

**Brüher reinigen:**  
Die Anzeige erlischt, wenn das Brüher- Spülprogramm mit Tablette komplett durchgeführt wird.

Kaffeesatz  
entleeren

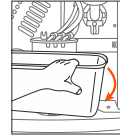

**Kaffeesatz entleeren:**  
Die Anzeige erlischt wenn Kaffeesatz entleert wird. **Bei Nichtbeachtung sperrt das Gerät.**

SERVICE AUS 3  
Tropfschale voll

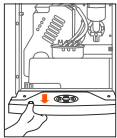

**AUS 3 Tropfschale voll:**  
Tür öffnen, Tropfschale entnehmen, entleeren und wieder einsetzen. Gerätetüre wieder schließen.

SERVICE AUS 6  
Kein Wasser  
Taste 1 Reset

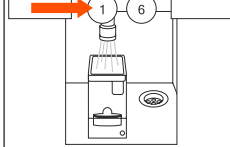

**AUS 6 Kein Wasser:**  
Die Wassertanks nachfüllen, dann Taste 1 für Neustart (Reset) drücken.

SERVICE AUS 9  
Kein Kaffee



**AUS 9 Kein Kaffee:**  
- Die Kaffeebohnen nachfüllen.  
- Verschlussriegel Behälter öffnen.

SERVICE AUS 8  
Kein Kaffee

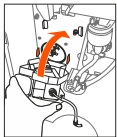

**AUS 8 Kein Kaffee:**  
Der Brüher ist nicht in Endstellung. Prüfen Sie ob der Brüher richtig eingebaut wurde.

### Hinweis:

Beachten Sie hierbei die Gefahren- und Hinweisaufkleber an der Maschine und in der Anleitung.

Für weitere Vorgehensweise und Störungen, rufen Sie bitte Ihren Kunden-Service an.

### Technische Hotline Gerätestörung:

Mo. - Fr. von 8:00 Uhr bis 16:00 Uhr

☎ 07348 / 95 66 95

